

FICHA TÉCNICA



PANEL DIVISOR

soni PANEL DIVISOR | soni SEPARADOR DE ESCRITORIO

- Nuestros paneles **soni DIVISOR** y **soni SEPARADOR DE ESCRITORIO** son elementos fonoabsorbentes muy especiales, porque además de optimizar la acústica dentro de una sala u oficina, brindan mayor privacidad en el ambiente de trabajo y alegran el espacio con sus vivos colores.
- soni DIVISOR** y **soni SEPARADOR DE ESCRITORIO** están compuestos por un núcleo blando de fibras no-tejidas de poliéster, recubierto a ambos lados con una fibra de poliéster comprimida que le otorga mayor rigidez. Las superficies visibles son de fieltro de alta calidad resistente a la suciedad. Los dos ángulos superiores redondeados otorgan a los paneles un aspecto aun más elegante.

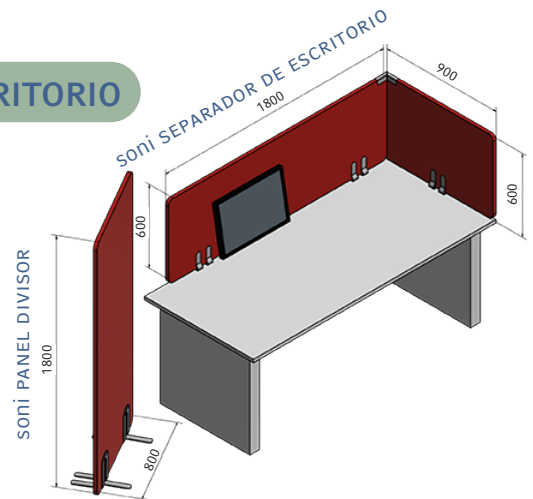

DATOS TÉCNICOS

COMPORTAMIENTO ANTE EL FUEGO	<ul style="list-style-type: none"> Cumple con el estándar para automóviles (FMVSS 302, DIN 75 200) ISO 3795, velocidad de combustión < 100 mm/min
RESISTENCIA TÉRMICA	<ul style="list-style-type: none"> -40°C hasta +90°C
PRUEBA DE SOLIDEZ DEL COLOR DEL FIELTRO	<ul style="list-style-type: none"> DIN EN ISO 105-B02: 6-7
RESISTENCIA A LA ABRASIÓN DEL FIELTRO	<ul style="list-style-type: none"> ISO 12947-2: > 50.000 pruebas de fricción
COLOR	<ul style="list-style-type: none"> Gris claro ▶ Verde ▶ Beige ▶ Azul Antracita ▶ Fucsia ▶ Naranja ▶ Rojo  Directamente al producto Selección de colores

MEDIDAS

PRODUCTO	ESPEORES / TOLERANCIA[mm]	MEDIDAS [mm] / PESO	ACCESORIOS
PANEL DIVISOR	25 ± 2	1800 x 800 / 5,5 kg 1800 x 600 / 4,1 kg	Soporte soni Fix Base de acero inoxidable de alta calidad. Peso: 1,5 kg por unidad. Largo x ancho x altura: 350x120x216 mm
SEPARADOR DE ESCRITORIO	25 ± 2	1800 x 600 / 4,1 kg 1800 x 400 / 2,8 kg 900 x 600 / 2,1 kg	Abrazadera soni Fix Clamp de acero inoxidable de alta calidad. Peso: 1,4 kg por unidad. Altura x ancho x profundidad: 180x120x51 mm

VENTAJAS

- Montaje fácil y rápido. No requiere de cambios estructurales
- Dos en uno: protección acústica y división de ambientes. Además, toda la superficie visible se presta para clavar chinchetas
- Fisiológicamente inofensivo y completamente reciclable

ABSORCIÓN SONORA EN SALA REVERBERANTE USOS Y APLICACIONES

▶ según DIN EN ISO 354

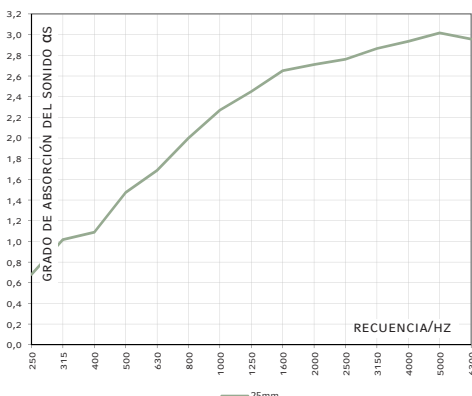

- Nuestros paneles divisores poseen excelentes propiedades de absorción acústica y son ideales para colocar en ambientes con un alto nivel sonoro y donde es necesario reducir el ruido. Estos elementos acústicos de fácil montaje armonizan perfectamente con el diseño arquitectónico de oficinas colectivas y fomentan un clima de trabajo más agradable y placentero.



PANEL DIVISOR

POR FAVOR TENGA PRESENTE NUESTRAS INDICACIONES DE USO Y DE ALMACENAJE

REVISIÓN 04/24

Los detalles y valores indicados en esta ficha técnica son valores promedio y han sido cuidadosamente recabados. No obstante, todos los datos son sin compromiso y en cualquier caso excluyen una responsabilidad por daños y perjuicios sea cual fuera su clase, también con respecto a los derechos de protección de terceros. Las informaciones suministradas no eximen al comprador de realizar ensayos y pruebas propias.

Cellofoam International GmbH & Co. KG
 Business unit soniflex
 T: +49 7351 340 28 61
 sales@soniflex.de / www.soniflex.es

Distribuidor en Suiza
 soniflex Suiza
 T: +41 44 377 60 50
 einkauf@soniflex.ch / www.soniflex.ch

INSTRUCCIONES DE MONTAJE ABRAZADERA DE MESA soni FIX CLAMP

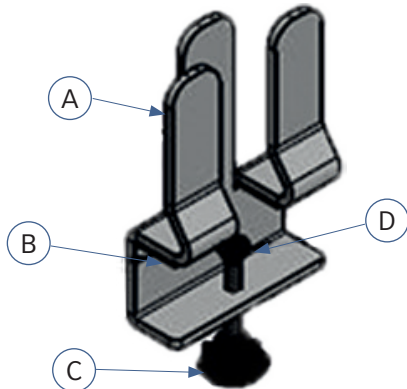

Contenido del envase

- ▶ 1 x soni FIX CLAMP [A]
- ▶ 2 x Almohadilla de espuma [B]
- ▶ 1 x Tornillo de presión [C]
- ▶ 1 x Pieza de presión [D]

Advertencias:

- ▶ Ideal para mesas de hasta 45 mm de espesor.

1.

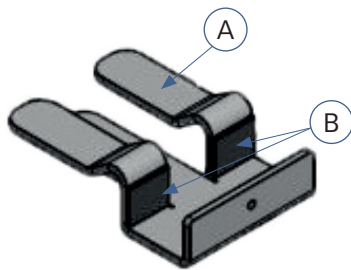

Pegar las almohadillas de espuma [B] en la parte inferior de la abrazadera soni Fix Clamp [A].

2.

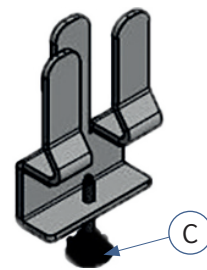

Introducir el tornillo de presión [C] en la rosca.

3.

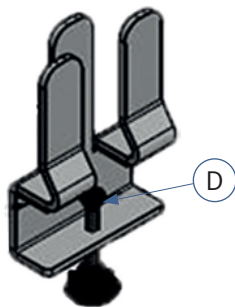

Colocar la pieza de presión [D] sobre la cabeza esférica del tornillo de presión [C] y presionar hasta que encastre.

4.

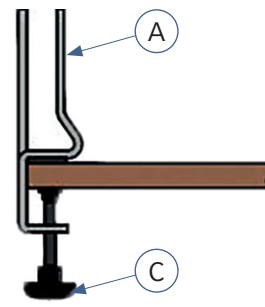

Colocar la abrazadera de mesa soni FIX CLAMP [A] en el borde del escritorio y ajustar con el tornillo de presión [C].

POR FAVOR TENGA PRESENTE NUESTRAS INDICACIONES DE USO Y DE ALMACENAJE

Los detalles y valores indicados en esta ficha técnica son valores promedio y han sido cuidadosamente recabados. No obstante, todos los datos son sin compromiso y en cualquier caso excluyen una responsabilidad por daños y perjuicios sea cual fuera su clase, también con respecto a los derechos de protección de terceros. Las informaciones suministradas no eximen al comprador de realizar ensayos y pruebas propias.

Cellofoam International GmbH & Co. KG
Business unit soniflex
T: +49 7351 340 28 61
sales@soniflex.de / www.soniflex.es

Distribuidor en Suiza
soniflex Suiza
T: +41 44 377 60 50
einkauf@soniflex.ch / www.soniflex.ch